

# PODER LEGISLATIVO



PROVINCIA DE TIERRA DEL FUEGO,  
ANTÁRTIDA E ISLAS DEL ATLÁNTICO SUR  
REPÚBLICA ARGENTINA

## COMUNICACIONES OFICIALES

Nº **103**

PERÍODO LEGISLATIVO **2016**

**EXTRACTO** IN.FUE.TUR NOTA Nº 307/16 ADJUNTANDO INFORME EN RELACIÓN A LO ESTABLECIDO EN EL ARTÍCULO 24 DE LA LEY Nº 1061 REFERENTE A LA EJECUCIÓN DE RECURSOS, SALDOS Y LA CANTIDAD DE VACANTES CORRESPONDIENTES A LOS PERIODOS DE ENERO A JUNIO DEL 2016.

---

---

---

---

---

---

---

---

Entró en la Sesión de: \_\_\_\_\_

Girado a la Comisión Nº: \_\_\_\_\_

---

Orden del día Nº: \_\_\_\_\_

---



2016 - Año del Bicentenario de la Declaración de la Independencia Nacional

Provincia de Tierra del Fuego Antártida e Islas del Atlántico Sur Poder Legislativo PRESIDENCIA		
REGISTRO N° 1838	24 AGO 2016	HORA 12:09
Nancy SALAMANC. Auxiliar Administrativo Despacho de Presidencia Poder Legislativo		



Nota N° 307/16  
Letra: IN.FUE.TUR.

Ushuaia, 24 AGO 2016

SEÑOR PRESIDENTE:

Por la presente tengo el agrado de dirigirme a Ud., a los efectos de informar el estado de ejecución presupuestaria en lo referente a recursos, saldos y cantidad de vacantes producidas en este Organismo.

A tal fin se remite documentación, de acuerdo a lo detallado a continuación, ello en virtud de lo establecido en el artículo 24° de la Ley Provincial N° 1061:

- \* Recursos desde el 01/01/16 al 31/03/16;
- \* Recursos desde el 01/01/16 al 30/06/16;
- \* Saldos Ejecución Completa al 31/03/16;
- \* Saldos Ejecución Completa al 30/06/16;
- \* Planilla 6 - Nomina de personal correspondientes al primer y segundo semestre de 2016;
- \* Planilla 8 - Planta Ocupada de personal correspondiente al primer y segundo semestre de 2016; y
- \* Planilla de Listado de personal - Vacantes producidas al 30/06/16.

Sin más, lo saludo con la mayor consideración.

IN.FUE.TUR
CAS

PODER LEGISLATIVO  
SECRETARIA LEGISLATIVA

25 AGO 2016

MEDI DE ENTRADA  
N° 103 HS 13:00 FIRMA

*Silvia M. Cigini*  
Lic. Silvia M. CIGINI  
SECRETARIA DE POLÍTICA INTERNA  
Instituto Fuego de Turismo  
A/C PRESIDENCIA

AL SEÑOR  
PRESIDENTE DE LA LEGISLATURA DE LA  
PROVINCIA DE TIERRA DEL FUEGO, A e I.A.S.  
VICEGOBERNADOR JUAN CARLOS ARCANDO  
S

*Pase a Sec. Leg.*

LAS ISLAS MALVINAS, GEORGIAS Y SÁNDWICH DEL SUR SON Y SERÁN ARGENTINAS

INSTITUTO FUEGUINO DE TURISMO  
Av. Maipú 505 - (9410) Ushuaia - Tierra del Fuego - República Argentina  
Tel. ++54 02901 432067/8 Fax ++54 02901 430694  
E-mail info@tierradefuego.org.ar  
Sitio web: http://www.tierradefuego.org.ar

*Myriam N. MARTÍNEZ*  
Vicepresidenta 1°  
PODER LEGISLATIVO



24-8-16



## Recursos

Desde Fecha: 01/01/16 Hasta: 30/06/16

Cuenta	Importe
Resumen por recursos	
01 02 02 02 01	Canones de Turismo Hotel Canal de Beagle 3,222,770.14
01 02 02 02 02	Canones de Turismo Hotel Albatros 2,309,487.01
01 02 02 02 02 01	Canones de Turismo Restaurante Gustino 224,166.87
01 02 02 02 03	Canon Cerro Krund 396,372.15
01 02 02 02 04	Canon Joyeria Hotel Albatros 259,440.00
01 02 02 03 01	Habilitaciones Guias de Turismo 4,625.28
01 02 02 03 01 01	Multas Guias de Turismo 591.30
01 02 02 03 02	Habilitaciones Alojamiento Turisticos 2,987.67
01 04 02 08	Reintegro Seguro 78,226.25
04 01 01 01	Contribuciones Adm Central p/gtos de per 10,382,399.99
04 01 01 02	Contribuciones Adm Central p/gtos pers. 1,184,694.57
04 01 01 02 01	Contribuciones Adm Central S/ Previsiona 3,646,568.58
04 01 01 02 02	Contribuciones Adm Central S/ Asistencia 1,191,355.98
	<hr/>
	Total 22,903,685.79

  
Natalia Carolina PRIETO  
Jefe Dpto. Tesoreria  
IN.FUE.TUR

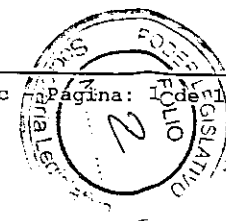



Gobierno de Tierra del Fuego  
Antártida e Islas del Atlántico Sur  
República Argentina



## Recursos

Desde Fecha: 01/01/16 Hasta: 31/03/16

Cuenta	Importe
--------	---------

### Resumen por recursos

01 02 02 02 01	Canones de Turismo Hotel Canal de Beagle	1,857,959.16
01 02 02 02 02	Canones de Turismo Hotel Albatros	1,420,445.34
01 02 02 02 01 01	Canones de Turismo Restaurante Gustino	117,254.74
01 02 02 02 03	Canon Cerro Krund	248,347.04
01 02 02 02 04	Canon Joyeria Hotel Albatros	132,150.00
01 02 02 03 01	Habilitaciones Guías de Turismo	3,083.52
01 02 02 03 01 01	Multas Guías de Turismo	591.30
01 02 02 03 02	Habilitaciones Alojamiento Turísticos	1,521.67
01 04 02 08	Reintegro Seguro	78,226.25
04 01 01 01	Contribuciones Adm Central p/gtos de per	4,314,005.95
04 01 01 02	Contribuciones Adm Central p/gtos pers.	1,184,694.57
04 01 01 02 01	Contribuciones Adm Central S/ Previsiona	2,132,950.26
04 01 01 02 02	Contribuciones Adm Central S/ Asistencia	709,774.06
	<b>Total</b>	<b>12,201,003.86</b>

*Natalia Carolina PRIETO*  
Jefe Dpto. Tesorería  
IN.FUE.TUR

Fecha: 22/08/2016 -- Hora: 17:47

Las Islas Malvinas, Georgias del Sur y Sandwich del Sur son y serán Argentinas  
Av. Maipú 505 - (9410) Ushuaia - Tierra del Fuego - República Argentina  
Tel. ++54 02901 421423 / 423340 - Fax ++54 02901 430694  
E-Mail: infuetur@tierradelfuego.org.ar Web Site: http://www.tierradelfuego.org.ar

Registración del Gasto Informe: b3lc - Página: 1 de 1

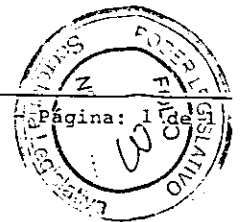



### Saldos -Ejecucion Completa al: 31/03/2016

Caracter Institucional: 002-Organismos Descentralizad  
UCredito desde: 000001 hasta: 099999 Incisos desde: 001 hasta: 999

Cuenta	Votado	Aumentos	Disminucion	CreditoVigente	Reservas	Saldo	Preventivo	Definitivo	Devengado	Mand a Pagar	Pagado	%Ejec
1 PRESIDENTE												
Finalidad Funcion: 004 007 Comercio, Turismo y Otros Servicios												
Financiamiento: 012 Recursos Propios												
00001 002	1,492,745.00	0.00	0.00	1,492,745.00	126,106.19	952,903.15	413,735.66	288,293.81	78,868.93	61,606.57	61,606.57	27.72 %
00001 003	11,135,384.67	0.00	0.00	11,135,384.67	77,685.37	7,745,656.52	3,312,042.78	2,709,924.78	1,441,371.89	947,099.18	947,099.18	29.74 %
00001 004	1,735,963.00	0.00	0.00	1,735,963.00	10,000.00	1,711,063.00	14,900.00	0.00	0.00	0.00	0.00	0.86 %
00001 042	500,000.00	0.00	0.00	500,000.00	0.00	500,000.00	0.00	0.00	0.00	0.00	0.00	0.00 %
	14,864,092.67	0.00	0.00	14,864,092.67	213,791.56	10,909,622.67	3,740,678.44	2,998,218.59	1,520,240.82	1,008,705.75	1,008,705.75	
1 PRESIDENTE												
Finalidad Funcion: 004 007 Comercio, Turismo y Otros Servicios												
Financiamiento: 011 Rentas Generales												
00002 001	36,667,306.41	0.00	0.00	36,667,306.41	0.00	27,413,765.50	9,253,540.91	9,253,540.91	9,253,540.91	6,161,889.38	6,068,009.91	25.24 %
	36,667,306.41	0.00	0.00	36,667,306.41	0.00	27,413,765.50	9,253,540.91	9,253,540.91	9,253,540.91	6,161,889.38	6,068,009.91	
<b>TOTALES</b>	<b>51,531,399.08</b>	<b>0.00</b>	<b>0.00</b>	<b>51,531,399.08</b>	<b>213,791.56</b>	<b>38,323,388.17</b>	<b>12,994,219.35</b>	<b>12,251,759.50</b>	<b>10,773,781.73</b>	<b>7,170,595.13</b>	<b>7,076,715.66</b>	
Resumen por Inciso												
001	36,667,306.41	0.00	0.00	36,667,306.41	0.00	27,413,765.50	9,253,540.91	9,253,540.91	9,253,540.91	6,161,889.38	6,068,009.91	25.24 %
002	1,492,745.00	0.00	0.00	1,492,745.00	126,106.19	952,903.15	413,735.66	288,293.81	78,868.93	61,606.57	61,606.57	19.31 %
003	11,135,384.67	0.00	0.00	11,135,384.67	77,685.37	7,745,656.52	3,312,042.78	2,709,924.78	1,441,371.89	947,099.18	947,099.18	24.34 %
004	1,735,963.00	0.00	0.00	1,735,963.00	10,000.00	1,711,063.00	14,900.00	0.00	0.00	0.00	0.00	0.00 %
042	500,000.00	0.00	0.00	500,000.00	0.00	500,000.00	0.00	0.00	0.00	0.00	0.00	0.00 %

Alexis Germán RAVAIOLI  
Jefe Departamento Contable  
Instituto Fuego de Turismo

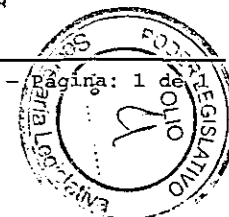



### Saldos -Ejecucion Completa al: 30/06/2016

Caracter Institucional: 002-Organismos Descentralizad  
UCredito desde: 000001 hasta: 009999 Incisos desde: 001 hasta: 999

Cuenta	Votado	Aumentos	Disminucion	CreditoVigente	Reservas	Saldo	Preventivo	Definitivo	Devengado	Mand a Pagar	Pagado	%Ejec
1 PRESIDENTE												
Finalidad Funcion: 004 007 Comercio, Turismo y Otros Servicios												
Financiamiento: 012 Recursos Propios												
00001 002	1,492,745.00	0.00	0.00	1,492,745.00	383,260.97	364,831.84	744,652.19	474,873.50	295,091.50	231,326.69	229,892.69	49.88 %
00001 003	11,135,384.67	0.00	0.00	11,135,384.67	206,888.27	4,207,564.21	6,720,932.19	3,678,818.96	2,725,147.09	2,614,199.11	2,535,058.13	60.36 %
00001 004	1,735,963.00	0.00	0.00	1,735,963.00	24,300.00	1,647,719.80	63,943.20	23,613.24	23,613.24	20,600.00	20,600.00	3.68 %
00001 042	500,000.00	0.00	0.00	500,000.00	0.00	380,000.00	120,000.00	0.00	0.00	0.00	0.00	24.00 %
	14,864,092.67	0.00	0.00	14,864,092.67	614,449.24	6,600,115.85	7,649,527.58	4,177,305.70	3,043,851.83	2,866,125.80	2,785,550.82	
1 PRESIDENTE												
Finalidad Funcion: 004 007 Comercio, Turismo y Otros Servicios												
Financiamiento: 011 Rentas Generales												
00002 001	36,667,306.41	0.00	0.00	36,667,306.41	0.00	16,921,123.22	19,746,183.19	19,746,183.19	19,746,183.19	16,407,281.56	14,615,494.53	53.85 %
	36,667,306.41	0.00	0.00	36,667,306.41	0.00	16,921,123.22	19,746,183.19	19,746,183.19	19,746,183.19	16,407,281.56	14,615,494.53	
<b>TOTALES</b>	<b>51,531,399.08</b>	<b>0.00</b>	<b>0.00</b>	<b>51,531,399.08</b>	<b>614,449.24</b>	<b>23,521,239.07</b>	<b>27,395,710.77</b>	<b>23,923,488.89</b>	<b>22,790,035.02</b>	<b>19,273,407.36</b>	<b>17,401,045.35</b>	
Resumen por Inciso												
001	36,667,306.41	0.00	0.00	36,667,306.41	0.00	16,921,123.22	19,746,183.19	19,746,183.19	19,746,183.19	16,407,281.56	14,615,494.53	53.85 %
002	1,492,745.00	0.00	0.00	1,492,745.00	383,260.97	364,831.84	744,652.19	474,873.50	295,091.50	231,326.69	229,892.69	31.81 %
003	11,135,384.67	0.00	0.00	11,135,384.67	206,888.27	4,207,564.21	6,720,932.19	3,678,818.96	2,725,147.09	2,614,199.11	2,535,058.13	33.04 %
004	1,735,963.00	0.00	0.00	1,735,963.00	24,300.00	1,647,719.80	63,943.20	23,613.24	23,613.24	20,600.00	20,600.00	1.36 %
042	500,000.00	0.00	0.00	500,000.00	0.00	380,000.00	120,000.00	0.00	0.00	0.00	0.00	0.00 %

Alexis Germán RAVAIOLI  
Jefe Departamento Contable  
Instituto Fuego de Turismo

Fecha: 22/08/2016 - Hora: 15:12

Registracion del Gasto Informe: b3ja

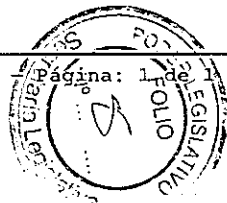



Provincia de Tierra del Fuego,  
Antártida e Islas del Atlántico Sur  
República Argentina

PROVINCIA DE TIERRA DEL FUEGO

NOMINA DE PERSONAL

ORGANISMO: Instituto Fueguino de Turismo

ETAPA: Ninguno

MES 1 DE 2016

En Pesos

COD	ESCALAFONES	APORTES PATRONALES (a)	REMUNERACIONES (b)	ADICIONALES (c)	SUB TOTAL (a+b+c)(d)	ASIGNACIONES FAMILIARES (e)	TOTAL (f=d+e)	APORTES PERSONALES (g)	SUELDO LÍQUIDO (f-a-g)
6	Secos	352.826,50	1.440.779,00	17.494,40	1.811.099,90	76.970,00	1.888.069,90	277.680,16	1.257.563,2
9	E.P.U. ( Escalafon Profesionales)	170.488,04	696.357,86	0,00	866.845,90	22.108,00	888.953,90	138.960,62	579.505,24
10	Autoridades Superiores	52.888,66	216.040,79	0,00	268.929,45	0,00	268.929,45	41.461,80	174.578,99
11	Otros - Escalafones Propios	0,00	0,00	0,00	0,00	0,00	0,00	0,00	0,00
12	SUBTOTAL I	576.203,20	2.353.177,65	17.494,40	2.946.875,25	99.078,00	3.045.953,25	458.102,58	2.011.647,4
13	DOCENTES	0,00	0,00	0,00	0,00	0,00	0,00	0,00	0,00
17	SUBTOTAL (sin S.A.C.)	576.203,20	2.353.177,65	17.494,40	2.946.875,25	99.078,00	3.045.953,25	458.102,58	2.011.647,4
18	SAC - Autoridades Superiores	0,00	0,00	0,00	0,00	0,00	0,00	0,00	0,00
19	SAC - Resto	0,00	0,00	0,00	0,00	0,00	0,00	0,00	0,00
20	SUBTOTAL (incluido el SAC)	576.203,20	2.353.177,65	17.494,40	2.946.875,25	99.078,00	3.045.953,25	458.102,58	2.011.647,4

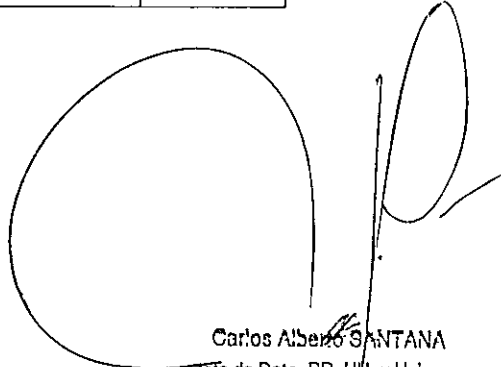

Carlos Alberto SANTANA  
Jefe de Dpto. RR. HH. y Haberes  
Instituto Fueguino de Turismo

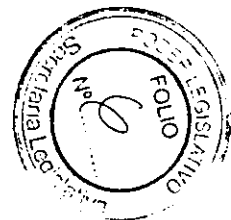



Provincia de Tierra del Fuego,  
Antártida e Islas del Atlántico Sur  
República Argentina

PROVINCIA DE TIERRA DEL FUEGO

NOMINA DE PERSONAL

ORGANISMO: Instituto Fueguino de Turismo  
ETAPA: Ninguno  
MES 2 DE 2016

En Pesos

COD	ESCALAFONES	APORTES PATRONALES (a)	REMUNERACIONES (b)	ADICIONALES (c)	SUB TOTAL (a+b+c)(d)	ASIGNACIONES FAMILIARES (e)	TOTAL (f=d+e)	APORTES PERSONALES (g)	SUELDO LÍQUIDO (f-a-g)
6	Secos	364.652,91	1.489.371,55	113.707,46	1.967.731,92	37.475,00	2.005.206,92	313.704,64	1.326.849,3
9	E.P.U. ( Escalafon Profesi	169.012,24	690.345,95	0,00	859.358,19	11.189,00	870.547,19	125.212,16	576.322,79
10	Autoridades Superiores	52.888,66	216.040,79	0,00	268.929,45	0,00	268.929,45	44.378,34	171.662,45
11	Otros - Escalafones Propios	0,00	0,00	0,00	0,00	0,00	0,00	0,00	0,00
12	SUBTOTAL I	586.553,81	2.395.758,29	113.707,46	3.096.019,56	48.664,00	3.144.683,56	483.295,14	2.074.834,6
13	DOCENTES	0,00	0,00	0,00	0,00	0,00	0,00	0,00	0,00
17	SUBTOTAL (sin S.A.C.)	586.553,81	2.395.758,29	113.707,46	3.096.019,56	48.664,00	3.144.683,56	483.295,14	2.074.834,6
18	SAC - Autoridades Superior	0,00	0,00	0,00	0,00	0,00	0,00	0,00	0,00
19	SAC - Resto	0,00	0,00	0,00	0,00	0,00	0,00	0,00	0,00
20	SUBTOTAL (incluido el SAC	586.553,81	2.395.758,29	113.707,46	3.096.019,56	48.664,00	3.144.683,56	483.295,14	2.074.834,6

Carlos Alberto SANTANA  
Jefe de Dpto. RR. HH. y Haberes  
Instituto Fueguino de Turismo

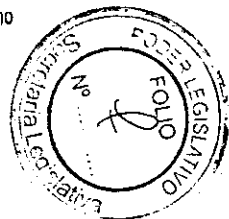





Provincia de Tierra del Fuego,  
Antártida e Islas del Atlántico Sur  
República Argentina

PROVINCIA DE TIERRA DEL FUEGO

NOMINA DE PERSONAL

ORGANISMO: Instituto Fueguino de Turismo  
ETAPA: Ninguno  
MES 3 DE 2016

En Pesos

COD	ESCALAFONES	APORTES PATRONALES (a)	REMUNERACIONES (b)	ADICIONALES (c)	SUB TOTAL (a+b+c)(d)	ASIGNACIONES FAMILIARES (e)	TOTAL (f=d+e)	APORTES PERSONALES (g)	SUELDO LÍQUIDO (f-a-g)
6	Secos	350.790,93	1.432.498,57	14.489,90	1.797.779,40	90.076,00	1.887.855,40	275.473,80	1.261.590,6
9	E.P.U. ( Escalafon Profesionales)	178.276,09	728.184,71	0,00	906.460,80	26.789,00	933.249,80	156.809,36	598.164,35
10	Autoridades Superiores	51.515,40	239.188,03	0,00	290.703,43	0,00	290.703,43	58.552,79	180.635,24
11	Otros - Escalafones Propios	0,00	0,00	0,00	0,00	0,00	0,00	0,00	0,00
12	SUBTOTAL I	580.582,42	2.399.871,31	14.489,90	2.994.943,63	116.865,00	3.111.808,63	490.835,95	2.040.390,2
13	DOCENTES	0,00	0,00	0,00	0,00	0,00	0,00	0,00	0,00
17	SUBTOTAL (sin S.A.C.)	580.582,42	2.399.871,31	14.489,90	2.994.943,63	116.865,00	3.111.808,63	490.835,95	2.040.390,2
18	SAC - Autoridades Superiores	0,00	0,00	0,00	0,00	0,00	0,00	0,00	0,00
19	SAC - Resto	0,00	0,00	0,00	0,00	0,00	0,00	0,00	0,00
20	SUBTOTAL (incluido el SAC)	580.582,42	2.399.871,31	14.489,90	2.994.943,63	116.865,00	3.111.808,63	490.835,95	2.040.390,2

*(Handwritten signature)*  
Carlos Alberto SANTANA  
Jefe de Dpto. RR. HH. y Haberes  
Instituto Fueguino de Turismo





Provincia de Tierra del Fuego,  
Antártida e Islas del Atlántico Sur  
República Argentina

PROVINCIA DE TIERRA DEL FUEGO

NOMINA DE PERSONAL

ORGANISMO: Instituto Fueguino de Turismo  
ETAPA: Ninguno  
MES 4 DE 2016

En Pesos

COD	ESCALAFONES	APORTES PATRONALES (a)	REMUNERACIONES (b)	ADICIONALES (c)	SUB TOTAL (a+b+c)(d)	ASIGNACIONES FAMILIARES (e)	TOTAL (f=d+e)	APORTES PERSONALES (g)	SUELDO LÍQUIDO (f-a-g)
6	Secos	332.614,29	1.358.217,59	58.238,76	1.749.070,64	41.875,00	1.790.945,64	413.391,76	1.044.939,5
9	E.P.U. ( Escalafon Profesi	178.276,09	720.189,69	3.099,55	901.565,33	15.285,00	916.850,33	217.073,70	521.500,54
10	Autoridades Superiores	79.096,49	323.142,61	0,00	402.239,10	0,00	402.239,10	69.565,65	253.576,96
11	Otros - Escalafones Propios	0,00	0,00	0,00	0,00	0,00	0,00	0,00	0,00
12	SUBTOTAL I	589.986,87	2.401.549,89	61.338,31	3.052.875,07	57.160,00	3.110.035,07	700.031,11	1.820.017,0
13	DOCENTES	0,00	0,00	0,00	0,00	0,00	0,00	0,00	0,00
17	SUBTOTAL (sin S.A.C.)	589.986,87	2.401.549,89	61.338,31	3.052.875,07	57.160,00	3.110.035,07	700.031,11	1.820.017,0
18	SAC - Autoridades Superio	0,00	0,00	0,00	0,00	0,00	0,00	0,00	0,00
19	SAC - Resto	0,00	0,00	0,00	0,00	0,00	0,00	0,00	0,00
20	SUBTOTAL (incluido el SAC	589.986,87	2.401.549,89	61.338,31	3.052.875,07	57.160,00	3.110.035,07	700.031,11	1.820.017,0

Carlos Alberto SANTANA  
Jefe de Dpto. RR. HH. y Haberes  
Instituto Fueguino de Turismo

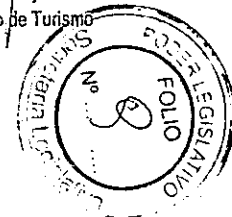



Provincia de Tierra del Fuego,  
Antártida e Islas del Atlántico Sur  
República Argentina

PROVINCIA DE TIERRA DEL FUEGO

NOMINA DE PERSONAL

ORGANISMO: Instituto Fueguino de Turismo  
ETAPA: Ninguno  
MES 5 DE 2016

En Pesos

COD	ESCALAFONES	APORTES PATRONALES (a)	REMUNERACIONES (b)	ADICIONALES (c)	SUB TOTAL (a+b+c)(d)	ASIGNACIONES FAMILIARES (e)	TOTAL (f=d+e)	APORTES PERSONALES (g)	SUELDO LÍQUIDO (f-a-g)
6	Secos	475.726,84	1.942.317,19	62.984,31	2.481.028,34	39.188,50	2.520.216,84	393.692,51	1.650.797,4
9	E.P.U. ( Escalafon Profesi	216.868,54	885.639,40	14.143,75	1.116.651,69	13.863,00	1.130.514,69	171.754,81	741.891,34
10	Autoridades Superiores	64.305,51	262.641,40	0,00	326.946,91	0,00	326.946,91	56.557,90	206.083,50
11	Otros - Escalafones Propios	0,00	0,00	0,00	0,00	0,00	0,00	0,00	0,00
12	SUBTOTAL I	756.900,89	3.090.597,99	77.128,06	3.924.626,94	53.051,50	3.977.678,44	622.005,22	2.598.772,3
13	DOCENTES	0,00	0,00	0,00	0,00	0,00	0,00	0,00	0,00
17	SUBTOTAL (sin S.A.C.)	756.900,89	3.090.597,99	77.128,06	3.924.626,94	53.051,50	3.977.678,44	622.005,22	2.598.772,3
18	SAC - Autoridades Superior	0,00	0,00	0,00	0,00	0,00	0,00	0,00	0,00
19	SAC - Resto	0,00	0,00	0,00	0,00	0,00	0,00	0,00	0,00
20	SUBTOTAL (incluido el SAC	756.900,89	3.090.597,99	77.128,06	3.924.626,94	53.051,50	3.977.678,44	622.005,22	2.598.772,3

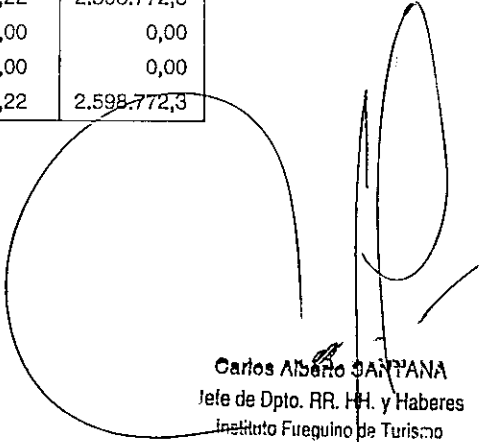
  
Carlos Alberto JAMPANA  
Jefe de Dpto. RR. HH. y Haberes  
Instituto Fueguino de Turismo

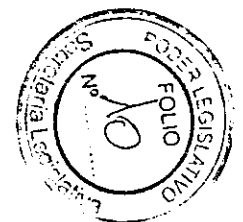



Provincia de Tierra del Fuego,  
Antártida e Islas del Atlántico Sur  
República Argentina

PROVINCIA DE TIERRA DEL FUEGO

NOMINA DE PERSONAL

ORGANISMO: Instituto Fueguino de Turismo  
ETAPA: Ninguno  
MES 6 DE 2016

En Pesos

COD	ESCALAFONES	APORTES PATRONALES (a)	REMUNERA- CIONES (b)	ADICIONALES (c)	SUB TOTAL (a+b+c)(d)	ASIGNACIONES FAMILIARES (e)	TOTAL (f=d+e)	APORTES PERSONALES (g)	SUELDO LÍQUIDO (f-a-g)
6	Secos	386.225,96	1.576.695,26	45.573,71	2.008.494,93	37.720,00	2.046.214,93	320.887,58	1.339.101,3
9	E.P.U. ( Escalafon Profesionales)	188.442,27	769.518,29	7.008,36	964.968,92	14.643,00	979.611,92	151.513,74	639.655,91
10	Autoridades Superiores	61.578,32	251.496,46	0,00	313.074,78	0,00	313.074,78	54.933,31	196.563,15
11	Otros - Escalafones Propios	0,00	0,00	0,00	0,00	0,00	0,00	0,00	0,00
12	SUBTOTAL I	636.246,55	2.597.710,01	52.582,07	3.286.538,63	52.363,00	3.338.901,63	527.334,63	2.175.320,4
13	DOCENTES	0,00	0,00	0,00	0,00	0,00	0,00	0,00	0,00
17	SUBTOTAL (sin S.A.C.)	636.246,55	2.597.710,01	52.582,07	3.286.538,63	52.363,00	3.338.901,63	527.334,63	2.175.320,4
18	SAC - Autoridades Superiores	30.511,36	124.676,60	0,00	155.187,96	0,00	155.187,96	27.191,23	97.485,37
19	SAC - Resto	289.202,95	1.181.685,90	20.262,34	1.491.151,19	0,00	1.491.151,19	232.507,25	969.440,99
20	SUBTOTAL (incluido el SAC)	955.960,86	3.904.072,51	72.844,41	4.932.877,78	52.363,00	4.985.240,78	787.033,11	3.242.246,8

Carlos A. S. SANTANA  
Jefe de Dpto. RR. HH. y Haberes  
Instituto Fueguino de Turismo

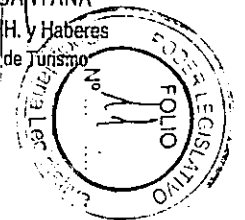



Provincia de Tierra del Fuego,  
Antártida e Islas del Atlántico Sur.  
República Argentina.

PLANTA OCUPADA DE PERSONAL

Organismo: 121 Instituto Fueguino de Turismo

Valores Expresados en Pesos

Mes: 1

Año: 2016

CÓDIGO	DESCRIPCIÓN	S/ LEY PRESUP. APROBADA		S/ MODIFIC. PRESUP.		S/ EJECUCIÓN PRESUPUESTARIA					
		CARGOS APROBADOS	CRÉDITO APROBADO	AUMDISM	VIGENTE	CANTIDAD DE CARGOS			VACANTE	COSTO SALARIAL	
						PERMANENTE	TEMPORARIA	TOTAL		PERMANENTE	TEMPORARIA
1000000000	ENCUADRAMIENTO GENERAL	0	0,00	0	0	62	1	63	-63	0,00	0,00
1010000000	AUTORIDADES SUPERIORES	0	0,00	0	0	3	0	3	-3	0,00	0,00
1010400000	Presidente	0	0,00	0	0	1	0	1	-1	0,00	0,00
1010600000	Secretario	0	0,00	0	0	2	0	2	-2	0,00	0,00
1020000000	PERSONAL DE GABINETE	0	0,00	0	0	2	0	2	-2	0,00	0,00
1021200000	Coordinador	0	0,00	0	0	2	0	2	-2	0,00	0,00
1021300000	Categoría A	0	0,00	0	0	0	0	0	0	0,00	0,00
1021400000	Categoría B	0	0,00	0	0	0	0	0	0	0,00	0,00
1030000000	PERSONAL DIRECTIVO	0	0,00	0	0	4	0	4	-4	0,00	0,00
1030400000	Director	0	0,00	0	0	4	0	4	-4	0,00	0,00
1040000000	PERSONAL SUPERIOR	0	0,00	0	0	20	0	20	-20	0,00	0,00
1040100000	Jefe de Departamento	0	0,00	0	0	14	0	14	-14	0,00	0,00
1040200000	Jefe de División	0	0,00	0	0	6	0	6	-6	0,00	0,00
1050000000	PERSONAL ADMINISTRATIVO Y TECNICO	0	0,00	0	0	22	1	23	-23	0,00	0,00
1050100000	Categoría 24	0	0,00	0	0	1	0	1	-1	0,00	0,00
1050200000	Categoría 23	0	0,00	0	0	2	0	2	-2	0,00	0,00
1050300000	Categoría 22	0	0,00	0	0	3	0	3	-3	0,00	0,00
1050400000	Categoría 21	0	0,00	0	0	1	0	1	-1	0,00	0,00
1050600000	Categoría 19	0	0,00	0	0	3	0	3	-3	0,00	0,00
1050700000	Categoría 18	0	0,00	0	0	1	0	1	-1	0,00	0,00
1050800000	Categoría 17	0	0,00	0	0	0	1	1	-1	0,00	0,00
1051000000	Categoría 15	0	0,00	0	0	1	0	1	-1	0,00	0,00
1051500000	Categoría 10	0	0,00	0	0	10	0	10	-10	0,00	0,00
1060000000	PERSONAL DE OBRAS, MAESTRANZA Y SERVICIOS	0	0,00	0	0	11	0	11	-11	0,00	0,00
1060200000	Categoría 18	0	0,00	0	0	2	0	2	-2	0,00	0,00
1061000000	Categoría 10	0	0,00	0	0	9	0	9	-9	0,00	0,00
2000000000	ENCUADRAMIENTO PARTICULAR	0	0,00	0	0	19	1	20	-20	0,00	0,00
2060000000	ESCALAFON PROFESIONAL UNIVERSITARIO	0	0,00	0	0	19	1	20	-20	0,00	0,00
2060100000	PERSONAL DIRECTIVO	0	0,00	0	0	3	0	3	-3	0,00	0,00
20601010000	Director General	0	0,00	0	0	0	0	0	0	0,00	0,00
20601030000	Director	0	0,00	0	0	3	0	3	-3	0,00	0,00
2060200000	PERSONAL SUPERIOR	0	0,00	0	0	11	0	11	-11	0,00	0,00
20602010000	Jefe de Departamento	0	0,00	0	0	7	0	7	-7	0,00	0,00
20602020000	Jefe de División	0	0,00	0	0	4	0	4	-4	0,00	0,00
2060300000	PERSONAL ADMINISTRATIVO Y TECNICO	0	0,00	0	0	5	1	6	-6	0,00	0,00
20603010000	Categoría A	0	0,00	0	0	2	0	2	-2	0,00	0,00
20603020000	Categoría B	0	0,00	0	0	0	0	0	0	0,00	0,00
20603030000	Categoría C	0	0,00	0	0	0	0	0	0	0,00	0,00
20603040000	Categoría D	0	0,00	0	0	1	0	1	-1	0,00	0,00
20603050000	Categoría E	0	0,00	0	0	2	1	3	-3	0,00	0,00
3000000000	TOTAL	0	0,00	0	0	81	2	83	-83	0,00	0,00

OBSERVACIONES

Número: 3 Usuario: CSANTANA Fecha: 30/07/16 16:58

Se dan de baja Presidente, Secretario de Política Interna, Personal de Gabinete Categoría A y Categoría B (planta transitoria). Asimismo se incorpora nuevo Presidente, Secretario de Política Interna, Secretario de Política Externa, Director Provincial de Coordinación General y Director Provincial de Gestión Turístico Cultural.

Carlos Alberto SANTANA  
Jefe de Dpto. RR. HH. y Haberes  
Instituto Fueguino de Turismo

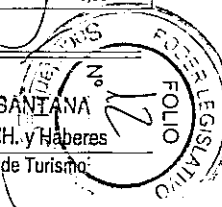



Provincia de Tierra del Fuego,  
Antártida e Islas del Atlántico Sur.  
República Argentina.

PLANTA OCUPADA DE PERSONAL

Organismo: 121 Instituto Fuegoينو de Turismo

Valores expresados en Pesos

Asimismo se dan de baja tres agentes de Planta Permanente, uno de Categoría 10 del Personal de Obras, Maestranza y Servicios y dos de Categoría 10 del Personal Administrativo y Técnico. Otro se toma licencia por Cargo de Mayor Jerarquía (quedando reemplazado como cat. 22 en la planta). Se da de baja un Director del Escalón Seco, Ecuadramiento y Técnico, que se encuentra con licencia por Mayor Jerarquía.

Año: 2016

Mes: 1



Provincia de Tierra del Fuego,  
Antártida e Islas del Atlántico Sur.  
República Argentina.

PLANTA OCUPADA DE PERSONAL  
Organismo: 121 Instituto Fueguino de Turismo  
Valores Expresados en Pesos

Mes: 2

Año: 2016

CÓDIGO	DESCRIPCIÓN	S/ LEY PRESUP. APROBADA		S/ MODIFIC. PRESUP.		S/ EJECUCIÓN PRESUPUESTARIA					
		CARGOS APROBADOS	CRÉDITO APROBADO	AUMWDISM	VIGENTE	CANTIDAD DE CARGOS			VACANTE	COSTO SALARIAL	
						PERMANENTE	TEMPORARIA	TOTAL		PERMANENTE	TEMPORARIA
1000000000	ENCUADRAMIENTO GENERAL	0	0,00	0	0	62	1	63	-63	0,00	0,00
1010000000	AUTORIDADES SUPERIORES	0	0,00	0	0	3	0	3	-3	0,00	0,00
1010400000	Presidente	0	0,00	0	0	1	0	1	-1	0,00	0,00
1010600000	Secretario	0	0,00	0	0	2	0	2	-2	0,00	0,00
1020000000	PERSONAL DE GABINETE	0	0,00	0	0	2	0	2	-2	0,00	0,00
1021200000	Coordinador	0	0,00	0	0	2	0	2	-2	0,00	0,00
1021300000	Categoría A	0	0,00	0	0	0	0	0	0	0,00	0,00
1021400000	Categoría B	0	0,00	0	0	0	0	0	0	0,00	0,00
1030000000	PERSONAL DIRECTIVO	0	0,00	0	0	4	0	4	-4	0,00	0,00
1030400000	Director	0	0,00	0	0	4	0	4	-4	0,00	0,00
1040000000	PERSONAL SUPERIOR	0	0,00	0	0	19	0	19	-19	0,00	0,00
1040100000	Jefe de Departamento	0	0,00	0	0	14	0	14	-14	0,00	0,00
1040200000	Jefe de División	0	0,00	0	0	5	0	5	-5	0,00	0,00
1050000000	PERSONAL ADMINISTRATIVO Y TECNICO	0	0,00	0	0	23	1	24	-24	0,00	0,00
1050100000	Categoría 24	0	0,00	0	0	1	0	1	-1	0,00	0,00
1050200000	Categoría 23	0	0,00	0	0	2	0	2	-2	0,00	0,00
1050300000	Categoría 22	0	0,00	0	0	3	0	3	-3	0,00	0,00
1050400000	Categoría 21	0	0,00	0	0	1	0	1	-1	0,00	0,00
1050600000	Categoría 19	0	0,00	0	0	4	0	4	-4	0,00	0,00
1050700000	Categoría 18	0	0,00	0	0	1	0	1	-1	0,00	0,00
1050800000	Categoría 17	0	0,00	0	0	0	1	1	-1	0,00	0,00
1051000000	Categoría 15	0	0,00	0	0	1	0	1	-1	0,00	0,00
1051500000	Categoría 10	0	0,00	0	0	10	0	10	-10	0,00	0,00
1060000000	PERSONAL DE OBRAS, MAESTRANZA Y SERVICIOS	0	0,00	0	0	11	0	11	-11	0,00	0,00
1060200000	Categoría 18	0	0,00	0	0	2	0	2	-2	0,00	0,00
1061000000	Categoría 10	0	0,00	0	0	9	0	9	-9	0,00	0,00
2000000000	ENCUADRAMIENTO PARTICULAR	0	0,00	0	0	19	1	20	-20	0,00	0,00
2060000000	ESCALAFON PROFESIONAL UNIVERSITARIO	0	0,00	0	0	19	1	20	-20	0,00	0,00
2060100000	PERSONAL DIRECTIVO	0	0,00	0	0	3	0	3	-3	0,00	0,00
20601010000	Director General	0	0,00	0	0	0	0	0	0	0,00	0,00
20601030000	Director	0	0,00	0	0	3	0	3	-3	0,00	0,00
2060200000	PERSONAL SUPERIOR	0	0,00	0	0	11	0	11	-11	0,00	0,00
20602010000	Jefe de Departamento	0	0,00	0	0	7	0	7	-7	0,00	0,00
20602020000	Jefe de División	0	0,00	0	0	4	0	4	-4	0,00	0,00
2060300000	PERSONAL ADMINISTRATIVO Y TECNICO	0	0,00	0	0	5	1	6	-6	0,00	0,00
20603010000	Categoría A	0	0,00	0	0	2	0	2	-2	0,00	0,00
20603020000	Categoría B	0	0,00	0	0	0	0	0	0	0,00	0,00
20603030000	Categoría C	0	0,00	0	0	0	0	0	0	0,00	0,00
20603040000	Categoría D	0	0,00	0	0	1	0	1	-1	0,00	0,00
20603050000	Categoría E	0	0,00	0	0	2	1	3	-3	0,00	0,00
3000000000	TOTAL	0	0,00	0	0	81	2	83	-83	0,00	0,00

OBSERVACIONES

Número: 5 Usuario: CSANTANA Fecha: 30/07/16 17:01

En el mes de febrero un jefe de departamento del personal administrativo y tecnico del escalafon seco, encuadramiento general, se toma un licencia por cargo por mayor jerarquía (quedando registrado en la planilla como categoría 19)

Carlos Alberto SANTANA  
Jefe de Dpto. RR. HH. y Haberes  
Instituto Fueguino de Turismo

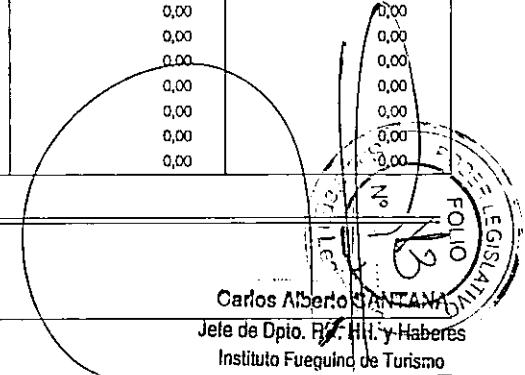



Provincia de Tierra del Fuego,  
Antártida e Islas del Atlántico Sur.  
República Argentina.

PLANTA OCUPADA DE PERSONAL

Organismo: 121 Instituto Fueguino de Turismo

Valores Expresados en Pesos

Mes: 3

Año: 2016

CÓDIGO	DESCRIPCIÓN	S/ LEY PRESUP. APROBADA		S/ MODIFIC. PRESUP.		S/ EJECUCIÓN PRESUPUESTARIA					
		CARGOS APROBADOS	CRÉDITO APROBADO	AUMDISM	VIGENTE	CANTIDAD DE CARGOS			COSTO SALARIAL		
						PERMANENTE	TEMPORARIA	TOTAL	VACANTE	PERMANENTE	TEMPORARIA
1000000000	ENCUADRAMIENTO GENERAL	0	0,00	0	0	61	1	62	-62	0,00	0,00
1010000000	AUTORIDADES SUPERIORES	0	0,00	0	0	3	0	3	-3	0,00	0,00
1010400000	Presidente	0	0,00	0	0	1	0	1	-1	0,00	0,00
1010600000	Secretario	0	0,00	0	0	2	0	2	-2	0,00	0,00
1020000000	PERSONAL DE GABINETE	0	0,00	0	0	2	0	2	-2	0,00	0,00
1021200000	Coordinador	0	0,00	0	0	2	0	2	-2	0,00	0,00
1021300000	Categoría A	0	0,00	0	0	0	0	0	0	0,00	0,00
1021400000	Categoría B	0	0,00	0	0	0	0	0	0	0,00	0,00
1030000000	PERSONAL DIRECTIVO	0	0,00	0	0	4	0	4	-4	0,00	0,00
1030400000	Director	0	0,00	0	0	4	0	4	-4	0,00	0,00
1040000000	PERSONAL SUPERIOR	0	0,00	0	0	19	0	19	-19	0,00	0,00
1040100000	Jefe de Departamento	0	0,00	0	0	14	0	14	-14	0,00	0,00
1040200000	Jefe de División	0	0,00	0	0	5	0	5	-5	0,00	0,00
1050000000	PERSONAL ADMINISTRATIVO Y TECNICO	0	0,00	0	0	22	1	23	-23	0,00	0,00
1050100000	Categoría 24	0	0,00	0	0	1	0	1	-1	0,00	0,00
1050200000	Categoría 23	0	0,00	0	0	2	0	2	-2	0,00	0,00
1050300000	Categoría 22	0	0,00	0	0	3	0	3	-3	0,00	0,00
1050400000	Categoría 21	0	0,00	0	0	0	0	0	0	0,00	0,00
1050600000	Categoría 19	0	0,00	0	0	4	0	4	-4	0,00	0,00
1050700000	Categoría 18	0	0,00	0	0	1	0	1	-1	0,00	0,00
1050800000	Categoría 17	0	0,00	0	0	0	1	1	-1	0,00	0,00
1051000000	Categoría 15	0	0,00	0	0	1	0	1	-1	0,00	0,00
1051500000	Categoría 10	0	0,00	0	0	10	0	10	-10	0,00	0,00
1060000000	PERSONAL DE OBRAS, MAESTRANZA Y SERVICIOS	0	0,00	0	0	11	0	11	-11	0,00	0,00
1060200000	Categoría 18	0	0,00	0	0	2	0	2	-2	0,00	0,00
1061000000	Categoría 10	0	0,00	0	0	9	0	9	-9	0,00	0,00
2000000000	ENCUADRAMIENTO PARTICULAR	0	0,00	0	0	19	2	21	-21	0,00	0,00
2060000000	ESCALAFON PROFESIONAL UNIVERSITARIO	0	0,00	0	0	19	2	21	-21	0,00	0,00
2060100000	PERSONAL DIRECTIVO	0	0,00	0	0	3	0	3	-3	0,00	0,00
20601010000	Director General	0	0,00	0	0	0	0	0	0	0,00	0,00
20601030000	Director	0	0,00	0	0	3	0	3	-3	0,00	0,00
2060200000	PERSONAL SUPERIOR	0	0,00	0	0	11	0	11	-11	0,00	0,00
20602010000	Jefe de Departamento	0	0,00	0	0	7	0	7	-7	0,00	0,00
20602020000	Jefe de División	0	0,00	0	0	4	0	4	-4	0,00	0,00
2060300000	PERSONAL ADMINISTRATIVO Y TECNICO	0	0,00	0	0	5	2	7	-7	0,00	0,00
20603010000	Categoría A	0	0,00	0	0	2	0	2	-2	0,00	0,00
20603020000	Categoría B	0	0,00	0	0	0	0	0	0	0,00	0,00
20603030000	Categoría C	0	0,00	0	0	0	0	0	0	0,00	0,00
20603040000	Categoría D	0	0,00	0	0	1	0	1	-1	0,00	0,00
20603050000	Categoría E	0	0,00	0	0	2	2	4	-4	0,00	0,00
3000000000	TOTAL	0	0,00	0	0	80	3	83	-83	0,00	0,00

OBSERVACIONES

Número: 5    Usuario: CSANTANA    Fecha: 16/08/16 16:35

En el mes de marzo de 2016 se da de baja un (01) agente Categoría 21 del Escalafón Seco, renuncia por jubilación

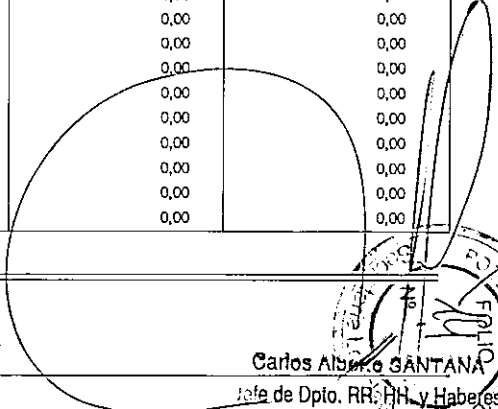
  
**Carlos Alberto SANTANA**  
 Jefe de Dpto. RR. HH. y Haberes  
 Instituto Fueguino de Turismo





Provincia de Tierra del Fuego,  
Antártida e Islas del Atlántico Sur.  
República Argentina.

PLANTA OCUPADA DE PERSONAL

Organismo: 121 Instituto Fuegoño de Turismo

Valores expresados en Pesos

Año: 2016

Mes: 3

Número: 6    Usuario: CSANTANA    Fecha: 16/08/16 16:39  
Se incorpora un (01) agente categoría E al Escalafón Profesional, en Planta Transitoria



Provincia de Tierra del Fuego,  
Antártida e Islas del Atlántico Sur.  
República Argentina.

PLANTA OCUPADA DE PERSONAL

Organismo: 121 Instituto Fueguino de Turismo

Valores Expresados en Pesos

Mes: 4

Año: 2016

CÓDIGO	DESCRIPCIÓN	S/ LEY PRESUP. APROBADA		S/ MODIFIC. PRESUP.		S/ EJECUCIÓN PRESUPUESTARIA					
		CARGOS APROBADOS	CRÉDITO APROBADO	AUM/DISM	VIGENTE	CANTIDAD DE CARGOS			VACANTE	COSTO SALARIAL	
						PERMANENTE	TEMPORARIA	TOTAL		PERMANENTE	TEMPORARIA
1000000000	ENCUADRAMIENTO GENERAL	0	0,00	0	0	61	1	62	-62	0,00	0,00
1010000000	AUTORIDADES SUPERIORES	0	0,00	0	0	3	0	3	-3	0,00	0,00
1010400000	Presidente	0	0,00	0	0	1	0	1	-1	0,00	0,00
1010600000	Secretario	0	0,00	0	0	2	0	2	-2	0,00	0,00
1020000000	PERSONAL DE GABINETE	0	0,00	0	0	2	0	2	-2	0,00	0,00
1021200000	Coordinador	0	0,00	0	0	2	0	2	-2	0,00	0,00
1021300000	Categoría A	0	0,00	0	0	0	0	0	0	0,00	0,00
1021400000	Categoría B	0	0,00	0	0	0	0	0	0	0,00	0,00
1030000000	PERSONAL DIRECTIVO	0	0,00	0	0	4	0	4	-4	0,00	0,00
1030400000	Director	0	0,00	0	0	4	0	4	-4	0,00	0,00
1040000000	PERSONAL SUPERIOR	0	0,00	0	0	19	0	19	-19	0,00	0,00
1040100000	Jefe de Departamento	0	0,00	0	0	14	0	14	-14	0,00	0,00
1040200000	Jefe de División	0	0,00	0	0	5	0	5	-5	0,00	0,00
1050000000	PERSONAL ADMINISTRATIVO Y TECNICO	0	0,00	0	0	22	1	23	-23	0,00	0,00
1050100000	Categoría 24	0	0,00	0	0	1	0	1	-1	0,00	0,00
1050200000	Categoría 23	0	0,00	0	0	2	0	2	-2	0,00	0,00
1050300000	Categoría 22	0	0,00	0	0	3	0	3	-3	0,00	0,00
1050400000	Categoría 21	0	0,00	0	0	0	0	0	0	0,00	0,00
1050600000	Categoría 19	0	0,00	0	0	4	0	4	-4	0,00	0,00
1050700000	Categoría 18	0	0,00	0	0	1	0	1	-1	0,00	0,00
1050800000	Categoría 17	0	0,00	0	0	0	1	1	-1	0,00	0,00
1051000000	Categoría 15	0	0,00	0	0	1	0	1	-1	0,00	0,00
1051500000	Categoría 10	0	0,00	0	0	10	0	10	-10	0,00	0,00
1060000000	PERSONAL DE OBRAS, MAESTRANZA Y SERVICIOS	0	0,00	0	0	11	0	11	-11	0,00	0,00
1060200000	Categoría 18	0	0,00	0	0	2	0	2	-2	0,00	0,00
1061000000	Categoría 10	0	0,00	0	0	9	0	9	-9	0,00	0,00
2000000000	ENCUADRAMIENTO PARTICULAR	0	0,00	0	0	19	2	21	-21	0,00	0,00
2060000000	ESCALAFON PROFESIONAL UNIVERSITARIO	0	0,00	0	0	19	2	21	-21	0,00	0,00
2060100000	PERSONAL DIRECTIVO	0	0,00	0	0	3	0	3	-3	0,00	0,00
20601010000	Director General	0	0,00	0	0	0	0	0	0	0,00	0,00
20601030000	Director	0	0,00	0	0	3	0	3	-3	0,00	0,00
20602000000	PERSONAL SUPERIOR	0	0,00	0	0	11	0	11	-11	0,00	0,00
20602010000	Jefe de Departamento	0	0,00	0	0	7	0	7	-7	0,00	0,00
20602020000	Jefe de División	0	0,00	0	0	4	0	4	-4	0,00	0,00
20603000000	PERSONAL ADMINISTRATIVO Y TECNICO	0	0,00	0	0	5	2	7	-7	0,00	0,00
20603010000	Categoría A	0	0,00	0	0	2	0	2	-2	0,00	0,00
20603020000	Categoría B	0	0,00	0	0	0	0	0	0	0,00	0,00
20603030000	Categoría C	0	0,00	0	0	0	0	0	0	0,00	0,00
20603040000	Categoría D	0	0,00	0	0	1	0	1	-1	0,00	0,00
20603050000	Categoría E	0	0,00	0	0	2	2	4	-4	0,00	0,00
30000000000	TOTAL	0	0,00	0	0	80	3	83	-83	0,00	0,00

OBSERVACIONES

Número: 1    Usuario: CSANTANA    Fecha: 16/08/16 15:39

Se cuenta con un total de 83 agentes, de los cuales, 4 se encuentran con cargo por mayor jerarquía, según el siguiente detalle: \*2 agentes del Escalafón Seco, P.A. y T., uno Cat. 23 y otro Cat. 19; y \*2 agentes del Escalafón Profesional Universitario, uno Cat. A y otro Cat. E. Asimismo se cuenta con 3 agentes que ocupan plantas transitorias, según el siguiente detalle: \*1 agente del Escalafón Seco, Cat. 17; y \*2 agentes del

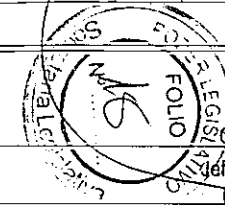

Carlos Alberto CSANTANA  
Jefe de Dpto. RR. HH. y Haberes  
Instituto Fueguino de Turismo



Provincia de Tierra del Fuego,  
Antártida e Islas del Atlántico Sur.  
República Argentina.

Escalafón Profesional: ambos Cat. E

PLANTA OCUPADA DE PERSONAL

Organismo: 121 Instituto Fuegoño de Turismo

Valores Expresados en Pesos

Año: 2016

Mes: 4



Provincia de Tierra del Fuego,  
Antártida e Islas del Atlántico Sur.  
República Argentina.

PLANTA OCUPADA DE PERSONAL

Organismo: 121 Instituto Fueguino de Turismo

Valores Expresados en Pesos

Mes: 5

Año: 2016

CÓDIGO	DESCRIPCIÓN	S/ LEY PRESUP. APROBADA		S/ MODIFIC. PRESUP.		S/ EJECUCIÓN PRESUPUESTARIA				COSTO SALARIAL	
		CARGOS APROBADOS	CRÉDITO APROBADO	AUM/DISM	VIGENTE	CANTIDAD DE CARGOS			VACANTE	PERMANENTE	TEMPORARIA
						PERMANENTE	TEMPORARIA	TOTAL			
1000000000	ENCUADRAMIENTO GENERAL	0	0,00	0	0	61	1	62	-62	0,00	0,00
1010000000	AUTORIDADES SUPERIORES	0	0,00	0	0	3	0	3	-3	0,00	0,00
1010400000	Presidente	0	0,00	0	0	1	0	1	-1	0,00	0,00
1010600000	Secretario	0	0,00	0	0	2	0	2	-2	0,00	0,00
1020000000	PERSONAL DE GABINETE	0	0,00	0	0	2	0	2	-2	0,00	0,00
1021200000	Coordinador	0	0,00	0	0	2	0	2	-2	0,00	0,00
1021300000	Categoría A	0	0,00	0	0	0	0	0	0	0,00	0,00
1021400000	Categoría B	0	0,00	0	0	0	0	0	0	0,00	0,00
1030000000	PERSONAL DIRECTIVO	0	0,00	0	0	4	0	4	-4	0,00	0,00
1030400000	Director	0	0,00	0	0	4	0	4	-4	0,00	0,00
1040000000	PERSONAL SUPERIOR	0	0,00	0	0	19	0	19	-19	0,00	0,00
1040100000	Jefe de Departamento	0	0,00	0	0	14	0	14	-14	0,00	0,00
1040200000	Jefe de División	0	0,00	0	0	5	0	5	-5	0,00	0,00
1050000000	PERSONAL ADMINISTRATIVO Y TECNICO	0	0,00	0	0	22	1	23	-23	0,00	0,00
1050100000	Categoría 24	0	0,00	0	0	1	0	1	-1	0,00	0,00
1050200000	Categoría 23	0	0,00	0	0	2	0	2	-2	0,00	0,00
1050300000	Categoría 22	0	0,00	0	0	3	0	3	-3	0,00	0,00
1050400000	Categoría 21	0	0,00	0	0	0	0	0	0	0,00	0,00
1050600000	Categoría 19	0	0,00	0	0	4	0	4	-4	0,00	0,00
1050700000	Categoría 18	0	0,00	0	0	1	0	1	-1	0,00	0,00
1050800000	Categoría 17	0	0,00	0	0	0	1	1	-1	0,00	0,00
1051000000	Categoría 15	0	0,00	0	0	1	0	1	-1	0,00	0,00
1051500000	Categoría 10	0	0,00	0	0	10	0	10	-10	0,00	0,00
1060000000	PERSONAL DE OBRAS, MAESTRANZA Y SERVICIOS	0	0,00	0	0	11	0	11	-11	0,00	0,00
1060200000	Categoría 18	0	0,00	0	0	2	0	2	-2	0,00	0,00
1061000000	Categoría 10	0	0,00	0	0	9	0	9	-9	0,00	0,00
2000000000	ENCUADRAMIENTO PARTICULAR	0	0,00	0	0	19	2	21	-21	0,00	0,00
2060000000	ESCALAFON PROFESIONAL UNIVERSITARIO	0	0,00	0	0	19	2	21	-21	0,00	0,00
2060100000	PERSONAL DIRECTIVO	0	0,00	0	0	3	0	3	-3	0,00	0,00
2060101000	Director General	0	0,00	0	0	0	0	0	0	0,00	0,00
2060103000	Director	0	0,00	0	0	3	0	3	-3	0,00	0,00
2060200000	PERSONAL SUPERIOR	0	0,00	0	0	11	0	11	-11	0,00	0,00
2060201000	Jefe de Departamento	0	0,00	0	0	7	0	7	-7	0,00	0,00
2060202000	Jefe de División	0	0,00	0	0	4	0	4	-4	0,00	0,00
2060300000	PERSONAL ADMINISTRATIVO Y TECNICO	0	0,00	0	0	5	2	7	-7	0,00	0,00
2060301000	Categoría A	0	0,00	0	0	2	0	2	-2	0,00	0,00
2060302000	Categoría B	0	0,00	0	0	0	0	0	0	0,00	0,00
2060303000	Categoría C	0	0,00	0	0	0	0	0	0	0,00	0,00
2060304000	Categoría D	0	0,00	0	0	1	0	1	-1	0,00	0,00
2060305000	Categoría E	0	0,00	0	0	2	2	4	-4	0,00	0,00
3000000000	TOTAL	0	0,00	0	0	80	3	83	-83	0,00	0,00

OBSERVACIONES

Número: 1 Usuario: CSANTANA Fecha: 10/08/15 16:52

No se encuentra agregada la información respecto del crédito aprobado a los efectos de efectuar la carga del costo permanente de los cargos.

Carlos Alberto CSANTANA  
Jefe de Dpto. RR. HH. y Háberes  
Instituto Fueguino de Turismo





Provincia de Tierra del Fuego,  
Antártida e Islas del Atlántico Sur.  
República Argentina.

PLANTA OCUPADA DE PERSONAL

Organismo: 121 Instituto Fuegoño de Turismo

Valores expresados en Pesos

Año: 2018

Mes: 5

Número: 2 Usuario: CSANTANA

Fecha: 16/08/18 15:04

Se cuenta con un total de 83 agentes, de los cuales, 4 se encuentran con cargo por mayor jerarquía, según el siguiente detalle: 2 agentes del Escalón Seco, P.A. y T., uno Cat. 23 y otro Cat. 19; y 2 agentes del Escalón Profesional Universitario, uno Cal. A y otro Cal. E. Asimismo se cuenta con 3 agentes que ocupan plantas transitorias, según el siguiente detalle: 1 agente del Escalón Seco, Cal. 17; y 2 agentes del Escalón Profesional: ambos Cat. E.



Provincia de Tierra del Fuego,  
Antártida e Islas del Atlántico Sur.  
República Argentina.

PLANTA OCUPADA DE PERSONAL

Organismo: 121 Instituto Fueguino de Turismo

Valores Expresados en Pesos

Mes: 6

Año: 2016

CÓDIGO	DESCRIPCIÓN	S/ LEY PRESUP. APROBADA		S/ MODIFIC. PRESUP.		S/ EJECUCIÓN PRESUPUESTARIA					
		CARGOS APROBADOS	CRÉDITO APROBADO	AUM/DISM	VIGENTE	CANTIDAD DE CARGOS			VACANTE	COSTO SALARIAL	
						PERMANENTE	TEMPORARIA	TOTAL		PERMANENTE	TEMPORARIA
1000000000	ENCUADRAMIENTO GENERAL	0	0,00	0	0	61	1	62	-62	0,00	0,00
1010000000	AUTORIDADES SUPERIORES	0	0,00	0	0	3	0	3	-3	0,00	0,00
1010400000	Presidente	0	0,00	0	0	1	0	1	-1	0,00	0,00
1010600000	Secretario	0	0,00	0	0	2	0	2	-2	0,00	0,00
1020000000	PERSONAL DE GABINETE	0	0,00	0	0	2	0	2	-2	0,00	0,00
1021200000	Coordinador	0	0,00	0	0	2	0	2	-2	0,00	0,00
1021300000	Categoría A	0	0,00	0	0	0	0	0	0	0,00	0,00
1021400000	Categoría B	0	0,00	0	0	0	0	0	0	0,00	0,00
1030000000	PERSONAL DIRECTIVO	0	0,00	0	0	4	0	4	-4	0,00	0,00
1030400000	Director	0	0,00	0	0	4	0	4	-4	0,00	0,00
1040000000	PERSONAL SUPERIOR	0	0,00	0	0	18	0	18	-18	0,00	0,00
1040100000	Jefe de Departamento	0	0,00	0	0	14	0	14	-14	0,00	0,00
1040200000	Jefe de División	0	0,00	0	0	4	0	4	-4	0,00	0,00
1050000000	PERSONAL ADMINISTRATIVO Y TECNICO	0	0,00	0	0	23	1	24	-24	0,00	0,00
1050100000	Categoría 24	0	0,00	0	0	1	0	1	-1	0,00	0,00
1050200000	Categoría 23	0	0,00	0	0	2	0	2	-2	0,00	0,00
1050300000	Categoría 22	0	0,00	0	0	3	0	3	-3	0,00	0,00
1050400000	Categoría 21	0	0,00	0	0	1	0	1	-1	0,00	0,00
1050600000	Categoría 19	0	0,00	0	0	4	0	4	-4	0,00	0,00
1050700000	Categoría 18	0	0,00	0	0	1	0	1	-1	0,00	0,00
1050800000	Categoría 17	0	0,00	0	0	0	1	1	-1	0,00	0,00
1051000000	Categoría 15	0	0,00	0	0	1	0	1	-1	0,00	0,00
1051500000	Categoría 10	0	0,00	0	0	10	0	10	-10	0,00	0,00
1060000000	PERSONAL DE OBRAS, MAESTRANZA Y SERVICIOS	0	0,00	0	0	11	0	11	-11	0,00	0,00
1060200000	Categoría 18	0	0,00	0	0	2	0	2	-2	0,00	0,00
1061000000	Categoría 10	0	0,00	0	0	9	0	9	-9	0,00	0,00
2000000000	ENCUADRAMIENTO PARTICULAR	0	0,00	0	0	19	2	21	-21	0,00	0,00
2060000000	ESCALAFON PROFESIONAL UNIVERSITARIO	0	0,00	0	0	19	2	21	-21	0,00	0,00
2060100000	PERSONAL DIRECTIVO	0	0,00	0	0	3	0	3	-3	0,00	0,00
2060101000	Director General	0	0,00	0	0	0	0	0	0	0,00	0,00
2060103000	Director	0	0,00	0	0	3	0	3	-3	0,00	0,00
2060200000	PERSONAL SUPERIOR	0	0,00	0	0	11	0	11	-11	0,00	0,00
2060201000	Jefe de Departamento	0	0,00	0	0	7	0	7	-7	0,00	0,00
2060202000	Jefe de División	0	0,00	0	0	4	0	4	-4	0,00	0,00
2060300000	PERSONAL ADMINISTRATIVO Y TECNICO	0	0,00	0	0	5	2	7	-7	0,00	0,00
2060301000	Categoría A	0	0,00	0	0	2	0	2	-2	0,00	0,00
2060302000	Categoría B	0	0,00	0	0	0	0	0	0	0,00	0,00
2060303000	Categoría C	0	0,00	0	0	0	0	0	0	0,00	0,00
2060304000	Categoría D	0	0,00	0	0	1	0	1	-1	0,00	0,00
2060305000	Categoría E	0	0,00	0	0	2	2	4	-4	0,00	0,00
3000000000	TOTAL	0	0,00	0	0	80	3	83	-83	0,00	0,00

OBSERVACIONES

Número: 5 Usuario: CSANTANA Fecha: 16/08/16 15:40

Se cuenta con un total de 83 agentes, de los cuales, 4 se encuentran con cargo por mayor jerarquía, según el siguiente detalle: \*2 agentes del Escalafón Seco, P.A. y T., uno Cat. 23 y otro Cat. 19; y \*2 agentes del Escalafón Profesional Universitario, uno Cat. A y otro Cat. E. Asimismo se cuenta con 3 agentes que ocupan plantas transitorias, según el siguiente detalle: \*1 agente del Escalafón Seco, Cat. 17; y \*2 agentes del

Carlos Alberto SANTANA  
Jefe de Dpto. RR.HH.y Haberes  
Instituto Fueguino de Turismo





Provincia de Tierra del Fuego,  
Antártida e Islas del Atlántico Sur,  
República Argentina.  
Escala: Profesional: ambos Cat. E.

PLANTA OCUPADA DE PERSONAL



Organismo: 121 Instituto Fuegoño de Turismo  
Valores Expresados en Pesos

Mes: 6  
Año: 2016

Listado de Personal Instituto Fuegoينو de Turismo – Ley Provincial 1061/2016 – Artículo 24°

PERSONAL INSTITUTO FUEGUINO DE TURISMO AL 30 DE JUNIO DE 2016

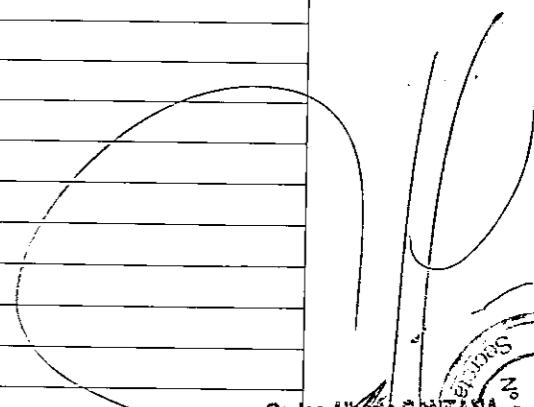
Legajo	Apellido	Nombres	Categoría	Cargo	Observaciones
15	BARRIO	Andrea Mabel	EPU A		Adscripta
17	PÉREZ	Lucía Sandra	EPU B	Director	
23	GUTIÉRREZ	Miguelina Luisa	24		
30	GUNTER	Martín Andrés	23	Jefe Dpto	
31	FÉLIX	Héctor Raúl	22		
32	VERA	Juan Ramón	22	Jefe Dpto	
36	FAT	Sergio David	18		
38	LLAMPA	Antonio Basilio	18		
39	VARGAS VARGAS	Francisco	18		
40	VIDAL	Agustín	23		
49	WALLNER	Guillermo Wolfgang	22		Adscripto
53	SEGRETI	Mario Luis	22		
58	SÁNCHEZ	Raúl Eduardo	23	Director	
59	GUERRERO MANCILLA	Miguel	10		
60	PRIETO	Natalia Carolina	22	Jefe Dpto	
62	PÁEZ	Noelia Jimena	22	Jefe Dpto	
63	COLOMBRES	Cecilia Alejandra	EPU C	Jefe Dpto	
64	RAMIREZ	Claudia Lorena	21	Jefe Dpto	
65	DUVAL AGUILAR	Eduardo	10		
66	GARRIDO	Juan Antonio	21	Jefe Division	
67	PEPO	Pamela Mariel	21	Jefe Division	
70	ALDERETE	Mario Esteban	10		
71	HERNANDEZ	Carina Mabel	10		
73	SANTANA	Carlos	22	Jefe Dpto	
74	NOVELLI	Sebastián	EPU A	Jefe Division	
75	ELORRIAGA	Yanina	23	Director	
77	CHINICOLA ESTABILLO	Juliana Marisel	10		
79	PROST	Matías	21		
80	PIÑERO	Lucas	10		
85	OCAMPO	Guadalupe	19		Comisión de Servicios

  
 Carlos Alberto SANTANA  
 Jefe de Dpto. RR. HH. y Haberes  
 Instituto Fuegoينو de Turismo  



86	VERA	Ricardo Gastón	10		
87	MONZON GOMEZ	Saúl Sidney	10		
89	GALLASTEGUI	Matías Alfredo	10		
90	SEGOVIA	Juan Francisco	10		
91	PÁEZ	Pedro Marcelo	10		
92	FERNÁNDEZ	Oswaldo	21	Jefe Division	Licencia Gremial
93	HERNÁNDEZ	Claudio Alberto	10		
94	TREZZA	Valeria	22	Jefe Dpto	
95	ORTIZ	Isabel	10		
100	GARMAZ	Romina Valeria	EPU B	Jefe Dpto	
101	RAVAIOLI	Alexis Germán	22	Jefe Dpto	
102	BORREGO	Viviana Inés	23	Director	
108	CHEVALIER LE BIHAN	Soledad Tolkar	10		
110	RIOS	Gonzalo Emmanuel	10		
114	ARRIOLA	Gabriela Adelaida	23	Director	
115	MASA	Patricio Hernan	22	Jefe Dpto	
117	BRACAMONTE	Silvia Leonor	10		
118	OTERO	Juan Pablo	10		
119	MIRANDA	Andrés	22	Jefe Dpto	
120	TORRES	Juan Gabriel	EPU D		
121	FONTANA	Romina Gisela	EPU C	Jefe Dpto	
122	OJEDA	María Victoria	EPU D	Jefe Division	
123	DAMES	Graciela Inés	EPU E		
124	VERGARA	Mario Germán	15		
125	ORTIZ VARGAS	Martín Andrés	22	Jefe Dpto	
129	MONTELONGO	Paula Alejandra	EPU C	Jefe Dpto	
130	ESPINDOLA	Raúl Alcides Ismael	22	Jefe Dpto	
132	GÓMEZ	María Victoria	10		
137	MENDIETA AGUILA	Lucrecia Ayelen	EPU C	Jefe Dpto	
138	ANGIORAMA	Martín	EPU C	Jefe Dpto	
139	HERRAINZ	Leandro De La Cruz	19		
142	LEYES	María Florencia	21	Jefe Division	
143	GABRILCO	Rodrigo Sebastián	10		
144	DE LUCA	Adriana Alejandra	EPU A	Director	
145	CÁRDENAS ROMERO	Silvina Adriana	EPU D	Jefe Division	
146	FOSSATO	Emiliano Víctor	EPU B	Director	

Carlos Alberto SANTANA  
 Jefe de Dpto. RR. HH. y Haberes  
 Instituto Freguino de Turismo

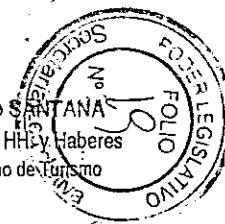

147	FAJARDO	Gloria Elízabet	22	Jefe Dpto	
154	FAVALE	Sebastián Eduardo	EPU D	Jefe Division	
156	BIANCHI	Martín Alberto	22	Jefe Dpto	
158	MONTIEL	Ana Valeria	EPU E		
162	SCHMIDT DU RIET	María Agustina	19		
164	MARTÍNEZ	Mauricio Alejandro	EPU E		Planta Transitoria desde el 01/05/2015
165	MAURICIO	María Painé	17		Planta Transitoria desde el 14/10/2015
168	CASTELLI	Luis Antonio	Presidente	Presidente	Planta Política
169	GIGLI	Silvia María	Secretario	Secretaria Política Interna	Planta Política
170	NOIA	Diego	Secretario	Secretario Política Externa	Planta Política
171	MATEO	Pablo Damian	Director Provincial	Dir. Coordinación General	Planta Política
172	RUIZ DIAZ	Sandra Noemi	Director Provincial	Dir. Gestión Turístico Cultural	Planta Política
173	COLL ARGANARAZ	Paula Cecilia	EPU E		Planta Transitoria desde el 10/02/16

21	JUÁREZ	Hugo Omar	21		Vacante generada por Jubilación Ordinaria -- 18/02/16
----	--------	-----------	----	--	---

50	FERREYRA	Alejandro David	23		Lic. por Mayor Jerarquía
135	DOMÍNGUEZ POSSE	Fernando Horacio	EPU E		Lic. por Mayor Jerarquía
56	SAN MARTÍN	María Gabriela	EPU A		Lic. por Mayor Jerarquía
76	ARRIETA REBOLLO	Rodrigo	19		Lic. por Mayor Jerarquía

Planta Permanente	71
Planta Transitoria	3
Planta Política	5
Cargos por Mayor jerarquía	4
Total de Plantas Ocupadas	79
Total de Vacantes Presupuesto 2016	84

*(Handwritten signature)*

Carlos Alberto SANTANA  
 Jefe de Dpto. RR. HH. y Haberes  
 Instituto Fuegoino de Turismo

